





## Interruptores do Guidão Esquerdo

### Interruptor do farol (1)



O interruptor do farol (1) apresenta três posições:  ,  e OFF, indicadas por um ponto branco abaixo de .

 : Farol, lanterna traseira, luz de posição e luzes indicadoras ligadas.

 : Luz de posição, lanterna traseira e luzes indicadoras ligadas.

OFF (ponto): Farol, lanterna, luz de posição e luzes indicadoras desligadas.



### Comutador do farol (2)

Posicione o comutador em  (HI) para obter luz alta ou em  (LO) para obter luz baixa.

### Interruptor da Luz de Passagem (3)

Pressionando-se este interruptor, o farol acenderá para advertir veículos que trafegam em sentido contrário, em cruzamentos e nas ultrapassagens.

### Interruptor das Sinaleiras (4)

Posicione este interruptor em  (L) para sinalizar conversões para a esquerda e  (R) para sinalizar conversões para a direita. Pressione o interruptor para desligar as sinaleiras.

### Interruptor da Buzina (5)

Pressione este interruptor para acionar a buzina.

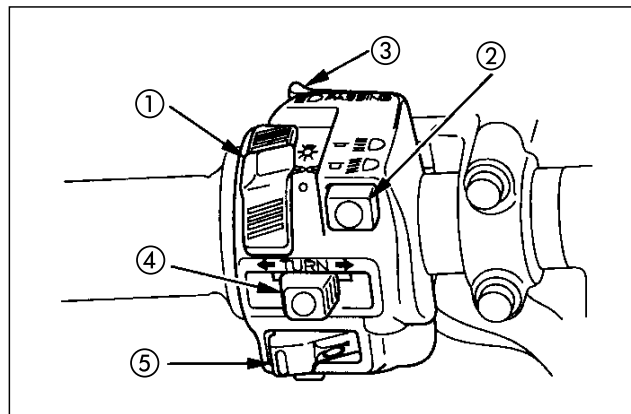

- (1) Interruptor do farol
- (2) Comutador do farol
- (3) Interruptor da luz de passagem
- (4) Interruptor das sinaleiras
- (5) Interruptor da buzina