

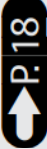

# スイッチ

- ▲ **ハザード(非常駐車灯)スイッチ**  
・メインスイッチがONの時に使用できる

メインスイッチ  **P.18**

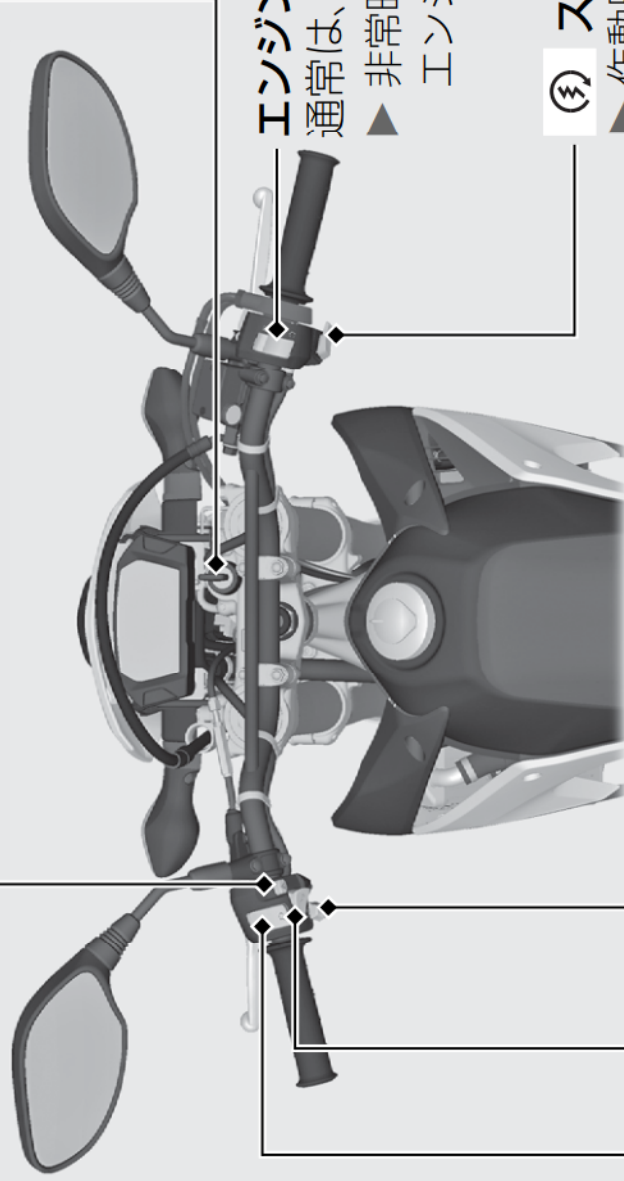



**エンジンストップスイッチ**  
通常は、RUN  位置にしておく  
▲ 非常時にOFF  位置にすると、エンジンを停止できます。

 **スタータースイッチ**  
▲ 作動時は、ヘッドライトが消灯します。

 **ウィンカー(方向指示器)スイッチ**  
▲ 解除はスイッチを押して行います。

 **ホーンスイッチ**

**ヘッドライト(前照灯)上下切換スイッチ**

-  (HI) : ヘッドライトが上向き
-  (LO) : ヘッドライトが下向き